

Handhubwaage

Handgabelhubwagen mit eingebauter Waage

Typ: KPZ 71-7N

Edelstahl DIN 1.4301

EU-Eichzulassung Klasse  Klasse

Wägekapazität bis 2.000 kg
25 mm LCD – Ziffern
Displaybeleuchtung
Netzunabhängig
100 % tarierbar
Gute Ablesbarkeit
Hohe Genauigkeit

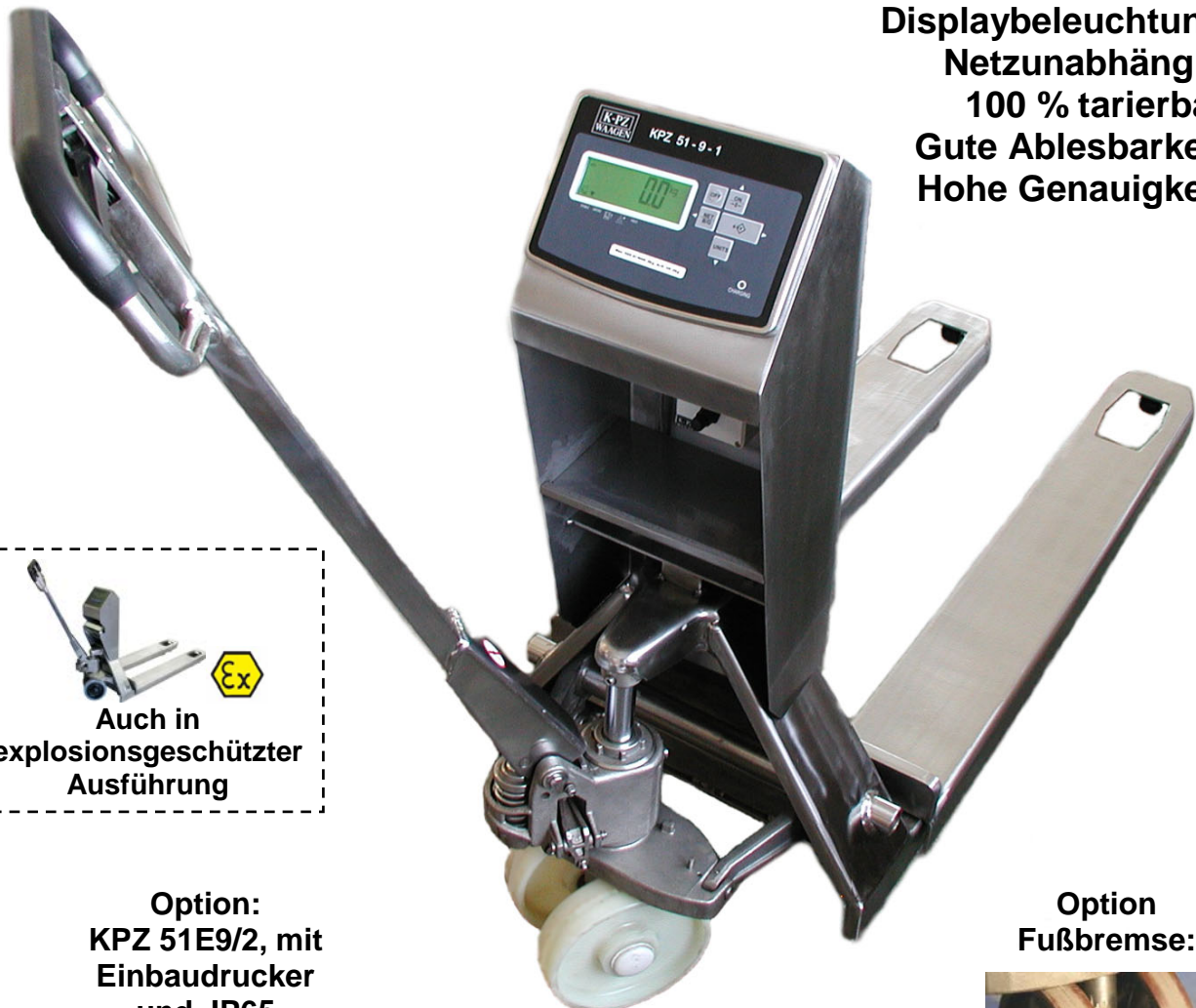

Auch in
explosiongeschützter
Ausführung

Option:
KPZ 51E9/2, mit
Einbaudrucker
und IP65
Schliessschrank

Option
Fußbremse:



INDUSTRIEQUALITÄT



Handhubwaage KPZ 71-7N Edelstahl Material 1.4301

Gabelhubwagen: voll Edelstahl Ausführung, qualitativ hochwertige Industriegerechte, langlebig, extrem solide und stabile, Flacheisen Grundkonstruktion eigens für die Wägetechnik konstruiert., geschweißter Deichselschaft und Robuste Gabeln aus geformten hochfesten Stahl. Zuverlässige Industriebewährte Hydraulikeinheit. Einfahrhilfsrollen an der Gabelspitze. Die Pendelachse garantiert Stabilität und Laufruhe.

Lenkräder: Große Nylon Lenkräder (Ø 200mm)

Lastrollen: Tandemrollen Nylon

Wägesystem: 4 hochwertige, Edelstahl DMS Meßzellen, Typ KPZ 502E-2, IP68, EU Eichzulassung Klasse III, Genauigkeitsklasse 0,02% vdE.

Stromversorgung: Akku, Ladegerät im Preis enthalten.

Zulassungen: EU Eichzulassung Klasse III, CE Konform, eichfähig.

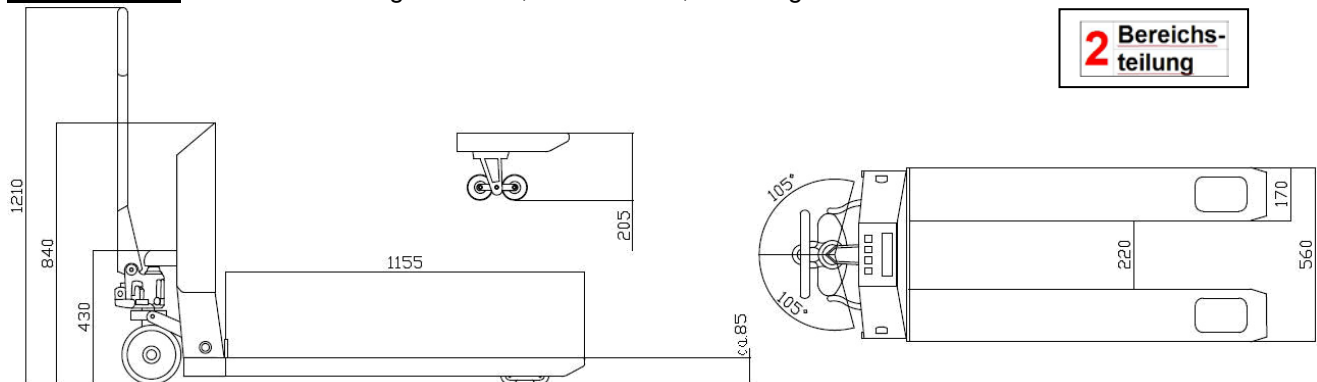

Gesamtgewicht ca. 140 kg

Abmessungen: Angaben in mm





Inklusive Standard Anzeige KPZ 51E-9-1
 Robustes widerstandsfähiges IP 67 Edelstahlgehäuse, mit bedienerfreundlicher Folientastatur und LCD – Display, div. Display-Symbolanzeigen, hinterleuchtet.
 Arbeitstemperatur -10 ° bis +40 °C

Funktionen : Automatische und manuelle Nullkorrektur, Brutto-/Netto-Umschaltung, bis zu 100 % Tarierbar, mehrfach Tarierung möglich, Gewichtseinheiten-Umschaltung, Stückzählung, Minusanzeige des Gewichtwertes, automatische Abschaltung, Sollgewichtskontrolle oder Grenzwertüberwachung mit Signalton und Displayanzeige, digitaler Stabilisierungs-/ und Störungs- Filter, automatische Selbsttestfunktion, Fehlermeldung in der Anzeige.
 Achtung: Kein Druckeranschluss möglich.

Eine ausführliche Beschreibung finden Sie auf dem Anzeigendatenblatt. Auch andere Anzeigentypen stehen optional zur Auswahl.

Klasse III



Ausführung	Kapazität	Teilung	Eichfähig	Artikel-Nr.
KPZ 71-7N, Edelstahl	2.000kg	500g	Nein	717N00002000
KPZ 71-7N, Edelstahl	1.000/2.000 kg	200/500g	Nein	717NM0002000
KPZ 71-7N, Edelstahl	500/1.000 kg	100/200g	Nein	717NM0001200
KPZ 71-7N, Edelstahl	600kg	200g	Ja 	717N0000060E
KPZ 71-7N, Edelstahl	1.500kg	500g	Ja 	717N0000150E
KPZ 71-7N, Edelstahl	2.000kg	1000g	Ja 	717N0000200E

Gewährleistung: 24 Monate für einwandfreie Beschaffenheit von Material und Ausführung, sachgemäße und normale Benutzung vorausgesetzt.

Tel. 043 388 05 06 • KPZ – Waagen, preiswerte Qualität mit Garantie! • Fax 043 388 05 07

Irrtum bei Text und Zeichnung vorbehalten / Wir halten uns das Recht vor, Preise ohne Vorankündigung zu ändern www.kpzwaagen.ch

**INDUSTRIEQUALITÄT
Edelstahl DIN 1.430**



Optionen zur KPZ Handhubwaage Typ KPZ 71-7N:

		Artikel-Nr.
Anzeigen (Mehrpreis zur Standartanzeige)		
Anzeige KPZ 51E-9 - 2, IP67, Taravoreingabe, Netto/Brutto, High/OK/LOW,		12N51E920
Drucker		
Einbau-Rollendrucker FAVORIT PLUS 71 zzgl. Kosten für eine Schnittstelle		171023000000
IP65 geschütztes Edelstahlgehäuse für Thermo-Drucker Favorit Plus 71		171N02300000
Schnittstellen / Schaltpunkte		
Schnittstelle RS232 C zur KPZ 51E-9-1		173071000
Schnittstelle RS232 C zur KPZ 51E-9-2		173072000
Schaltpunkte, 3 Stück zur KPZ 51(E)-9-2 (oberhalb – innerhalb – unterhalb)		171131000
Software zu KPZ Waagen		51E003340
WLAN Datentransfer Anbindung an das Kundeninterne WLAN - Netzwerk		171705000
Eichabhahme im Werk		
von 550 kg bis 3.000 kg (Ersteichung)		300116000
für Drucker		300118000
Konstruktions-Optionen		
Fuß-Feststellbremse		1717N01000
Schnellhub-Hydraulik		1714N00313
Veränderte Gabellänge, 850 mm bis 1550 mm		1713N10000
Veränderte Gabellänge, 1600 mm bis 1800 mm		1713N20000
Veränderte Gabelbreite, 480 mm bis 680 mm		1713N11000
Andere Abmessungen (Sondermaße), Kapazitäten und Anzeigenteilungen bieten wir gerne an!		

Modell	Verpackungs-Abmessungen
KPZ 71-7VA	153 x 65 x 125 cm, ca. 160 kg



Option/Mehrpreis:

Anzeige KPZ 51E-9/2 für Sollwerte und Drucker und Doppeldisplay

Ex-Handhubwaage



ATEX
konform

Qualitätsstahl Handhubwagen mit eingebauter Waage

KPZ 71-7 Ex

Mobiles Wägen im explosionsgefährdeten Bereich



ATEX konform
Zone 1

Einfachste Handhabung

Körpergerechte Bedienhöhe

Robuste Industrierausführung

Netzunabhängig

Gute Ablesbarkeit

Hohe Genauigkeit

Stabile und sehr robuste, industriegerechte Waagenkonstruktion, Stahl pulverbeschichtet ähnlich RAL 1003, mit Edelstahl Übergabeln, Lenkräder Gummi, Tandem-Lastrollen Polyurethan.

Für den Einsatz in explosionsgefährdeten Bereichen der Zone 1.

II 2 G c IIB T3 -10°C ≤ Ta ≤ +40°C

II 2 D c T193°C IP65 -10°C ≤ Ta ≤ +40°C, gemäß Richtlinie ATEX 94/9/WE.

Wägezelle: hochwertige, eichfähige DMS Messzelle, IP 67, OIML C3.

Wägeterminal: Edelstahl, IP 66, LCD Display 6 stellig 22mm, 11 Zustands LED, 5 Tasten, EU-Eichzulassung, im Stahlschrank gegen Beschädigungen gut geschützt eingebaut.

Funktionen: Nullstellen, 100% Tara, Brutto-/Nettoumschaltung.

Spannungsversorgung: Akkuausführung, die Ladung des Akkus erfolgt über mitgeliefertes Ladegerät im sicheren Bereich.

Zulassungen: CE-Konform, Komponenten besitzen Eichzulassung Klasse III, jedoch für nicht eichpflichtige Anwendungen.

Ausführung		Artikel-Nr.
Kapazität 2.000 kg mit Teilung 0,5 kg		717EX000000

**Eichfähige Ausführung, andere Kapazitäten, sowie diverse Optionen auf Anfrage.
Auch komplett in Edelstahl**

Modell	Verpackungs-Abmessungen
KPZ 71*	153 x 65 x 125 cm, ca. 160 kg
Eigengewicht	140 kg